

BTB24

●产品特征:

NPNPN 五层结构的硅双向器件;
 P 型对通扩散隔离;
 台面玻璃钝化工艺;
 背面多层金属电极;
 工作结温高; 换向能力强;
 高电压变化率 dV/dt ;
 大电流变化率 dI/dt ;
 符合 RoHS 规范.....

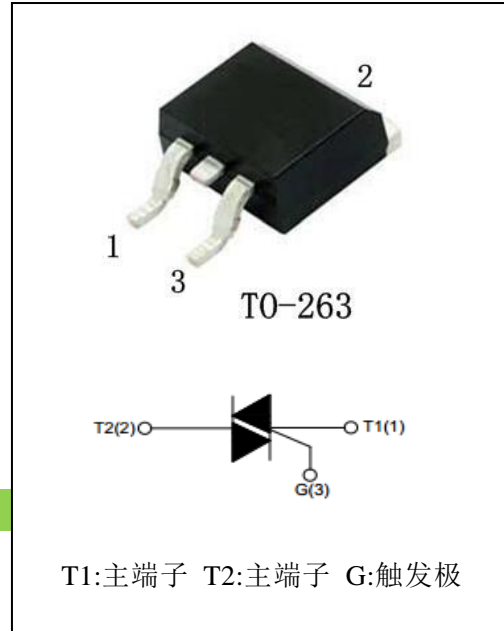

应用:

加热控制器; 彩灯控制器; 电饭煲; 燃气点火器; 豆浆机;
 电风扇调速器等...

●主要参数:

符号	参数	数值	单位
$I_{T(RMS)}$	通态有效值电流	25	A
V_{DRM} / V_{RRM}	断态重复峰值电压	600/800	V
V_{TM}	导通压降	1.55	V

●极限参数 ($T_{CASE}=25^{\circ}C$):

符号	参数	条件	数值	单位
V_{DRM} / V_{RRM}	断态重复峰值电压	$T_j=25^{\circ}C$	600/800	V
$I_{T(RMS)}$	通态均方根电流	TO-263($T_C=75^{\circ}C$), Fig. 1,2	25	A
I_{TSM}	通态不重复浪涌电流	全正弦波, $T_j(\text{init})=25^{\circ}C$, $t_p=20\text{ms}$; Fig. 3,5	250	A
I^2t	I^2t 值	正弦波脉冲, $t_p=10\text{ms}$	340	A^2s
dI_T/dt	通态电流临界上升率	$I_G=2 \cdot I_{GT}$, $t_r \leq 100\text{ns}$, $F=120\text{Hz}$, $T_j=150^{\circ}C$	I - II - III 50	$A/\mu s$
I_{GM}	门极峰值电流	$t_p=20\mu s$, $T_j=150^{\circ}C$	4	A
$P_{G(AV)}$	门极平均功率	$T_j=150^{\circ}C$	1	W
T_{STG}	存储温度		-40—+150	$^{\circ}C$
T_j	工作结温		-40—+150	

●产品电性能

符号	参数	测试条件		数值		单位
				CW	BW	
I_{GT}	门极触发电流	$V_D=12V$, $R_L=33\Omega$,	I - II - III	≤ 35	≤ 50	mA
V_{GT}	门极触发电压	$T_j=25^\circ C$, Fig. 6	I - II - III	≤ 1.3		V
V_{GD}	门极不触发电压	$V_D=V_{DRM}$, $T_j=150^\circ C$		≥ 0.2		V
I_H	维持电流	$I_T=500mA$, Fig. 6		≤ 50	≤ 75	mA
I_L	擎住电流	$I_G=1.2I_{GT}$, Fig. 6	I - III	≤ 60	≤ 80	mA
			II	≤ 80	≤ 90	mA
dV_D/dt	断态电压临界上升率	$V_D=67\%V_{DRM}$, 门极开路		≥ 500	≥ 1000	V/ μs
V_{TM}	通态压降	$I_{TM}=35A$, $t_p=380\mu s$, Fig. 4		≤ 1.55		V
I_{DRM} / I_{RRM}	断态重复峰值电流	$V_D=V_{DRM}/V_{RRM}$, $T_j=25^\circ C$		≤ 10	≤ 10	μA
		$V_D=V_{DRM}/V_{RRM}$, $T_j=150^\circ C$		≤ 4	≤ 4	mA

●热阻:

符号	参数		数值	单位	
Rth (j-c)	结到管壳的热阻(AC)		TO-263	1.1	$^\circ C/W$
Rth (j-a)	结到环境的热阻	$S=1cm^2$	TO-263	45	$^\circ C/W$

●型号、标识说明:

双向可控硅 B: TO-263非绝缘封装 $I_{T(RMS)}=25A$	BT B 24 -800 BW	CW: $I_{GT1-3} \leq 35mA$ BW: $I_{GT1-3} \leq 50mA$ 断态重复峰值电压 600: $\geq 600V$ 800: $\geq 800V$
---	--	--

● 参数特性曲线

FIG.1 最大功耗与均方根电流关系曲线图

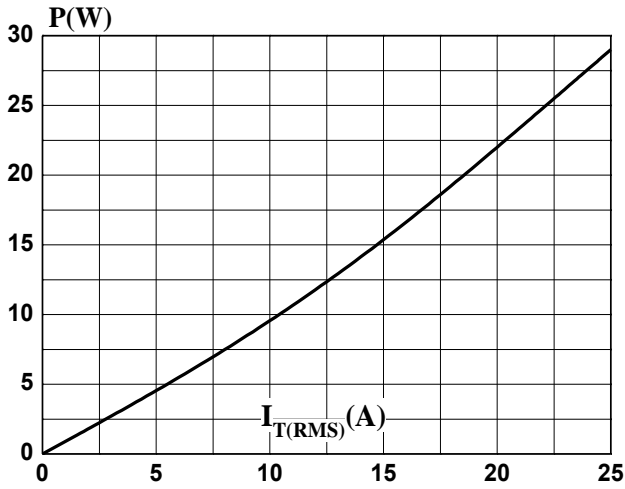

FIG.2: 均方根电流与壳温关系曲线图

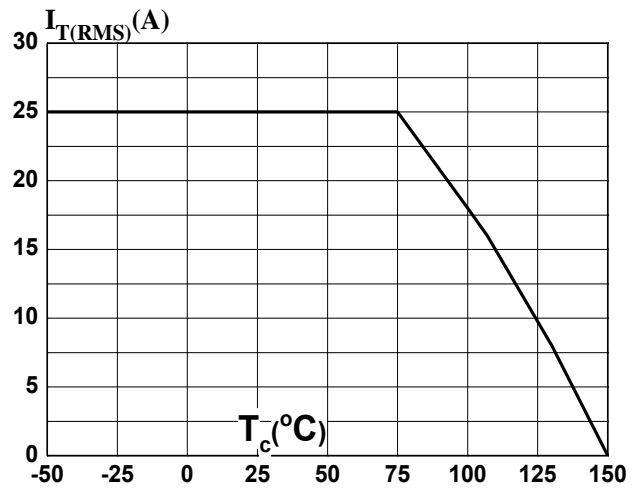

FIG.3: 峰值浪涌电流与周期数量关系图

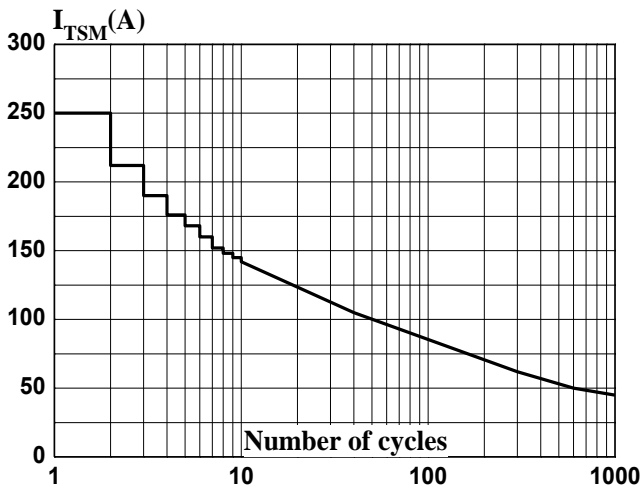

FIG.4: 输出特性图 (最大值图)

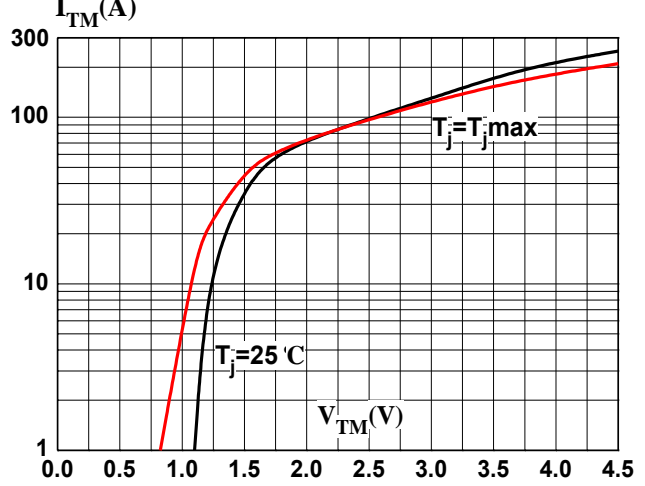

FIG.5: 非重复峰值浪涌电流与正弦波脉宽关系曲线

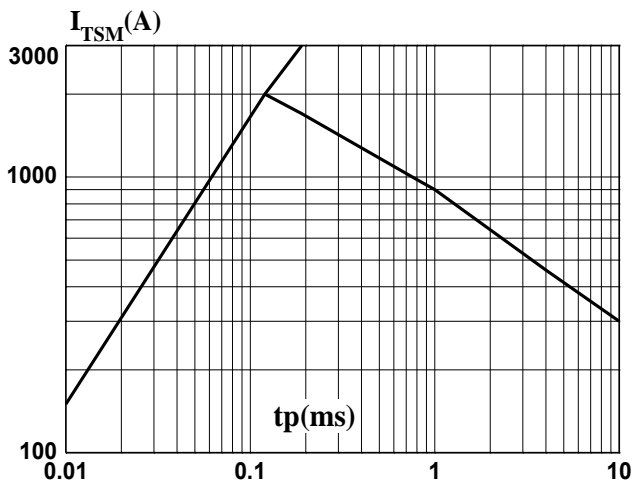
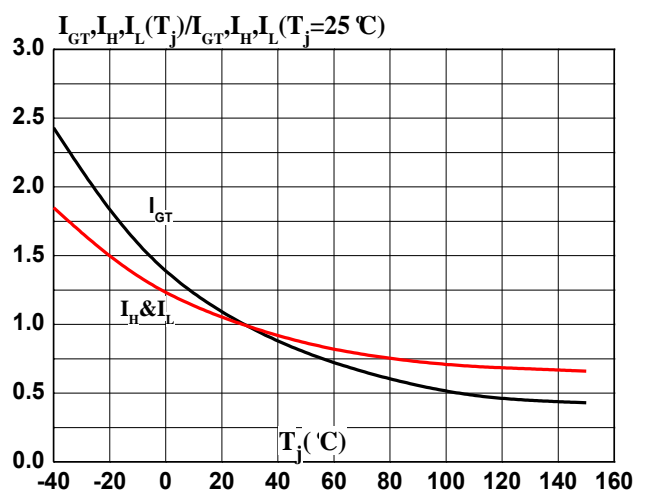
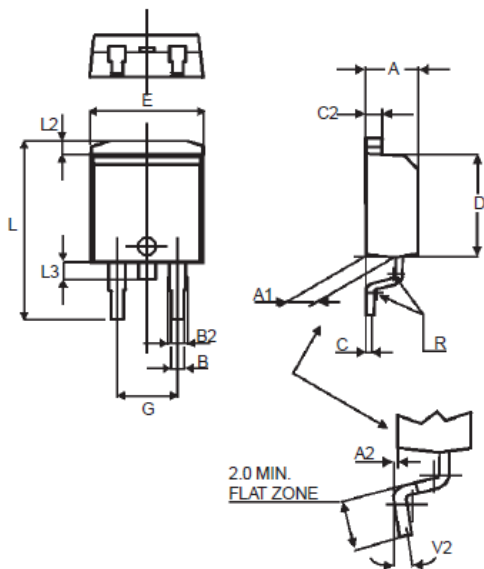

FIG.6: 门极触发电流、维持电流、擎住电流与结温关系图



●封装外形尺寸
TO-263(D²PAK)

REF.	DIMENSIONS					
	Millimeters			Inches		
	Min.	Typ.	Max.	Min.	Typ.	Max.
A	4.30		4.60	0.169		0.181
A1	2.49		2.69	0.098		0.106
A2	0.03		0.23	0.001		0.009
B	0.70		0.93	0.027		0.037
B2	1.25	1.40		0.048	0.055	
C	0.45		0.60	0.017		0.024
C2	1.21		1.36	0.047		0.054
D	8.95		9.35	0.352		0.368
E	10.00		10.28	0.393		0.405
G	4.88		5.28	0.192		0.208
L	15.00		15.85	0.590		0.624
L2	1.27		1.40	0.050		0.055
L3	1.40		1.75	0.055		0.069
R		0.40			0.016	
V2	0°		8°	0°		8°

●修订记录:

日期	修订次数	修订内容
2018-11-01	2	重新修订了特性曲线图
2016-08-15	1	第一版