

T1635

●产品特征:

NPNPN 五层结构的硅双向器件;
 P 型对通扩散隔离;
 台面玻璃钝化工艺;
 背面多层金属电极;
 工作结温高; 换向能力强;
 高电压变化率 dV/dt ;
 大电流变化率 dI/dt ;
 符合 RoHS 规范.....

应用:

加热控制器; 马达调速控制器; 麻将机; 搅拌机;
 直发器; 面包机等家用电器

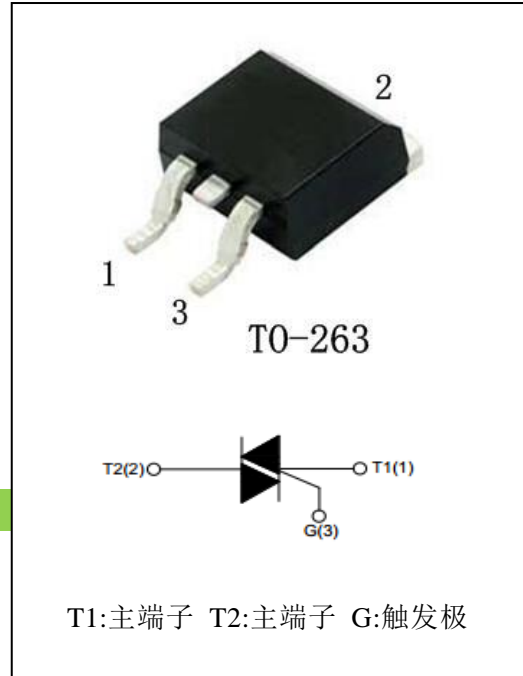

●主要参数:

符号	参数	数值	单位
$I_{T(RMS)}$	通态有效值电流	16	A
V_{DRM} / V_{RRM}	断态重复峰值电压	600/800	V
V_{TM}	导通压降	1.55	V

●极限参数 ($T_{CASE}=25^{\circ}C$):

符号	参数	条件	数值	单位
V_{DRM} / V_{RRM}	断态重复峰值电压	$T_j=25^{\circ}C$	600/800	V
$I_{T(RMS)}$	通态均方根电流	TO-263 ($T_c \leq 100^{\circ}C$), Fig. 1,2	16	A
I_{TSM}	通态不重复浪涌电流	全正弦波, $T_j(\text{init})=25^{\circ}C$, $t_p=20\text{ms}$; Fig. 3,5	160	A
I^2t	I^2t 值	正弦波脉冲, $t_p=10\text{ms}$	144	A^2s
dI_T/dt	通态电流临界上升率	$I_G=2 * I_{GT}$, $t_r \leq 10\text{ns}$, $F=120\text{Hz}$, $T_j=125^{\circ}C$	I - II - III	50
I_{GM}	门极峰值电流	$t_p=20 \mu s$, $T_j=125^{\circ}C$	4	A
$P_{G(AV)}$	门极平均功率	$T_j=125^{\circ}C$	1	W
T_{STG}	存储温度		-40—+150	°C
T_j	工作结温		-40—+125	

●产品电性能

符号	参数	测试条件		数值		单位
				T1610	T1635	
I_{GT}	门极触发电流	$V_D=12V,$ $R_L=33\Omega,$	I - II - III	≤ 10	≤ 35	mA
V_{GT}	门极触发电压	$T_j=25^\circ C,$ Fig. 6	I - II - III	≤ 1.3		V
V_{GD}	门极不触发电压	$V_D=V_{DRM},$ $R_L=3.3k\Omega, T_j=125^\circ C$		≥ 0.2		V
I_H	维持电流	$I_T=500\text{ mA}, \text{Fig. 6}$		≤ 15	≤ 35	mA
I_L	擎住电流	$I_G=1.2I_{GT},$ Fig. 6	I - III	≤ 25	≤ 50	mA
			II	≤ 30	≤ 60	mA
dV_D/dt	断态电压临界上升率	$V_D=67\% V_{DRM},$ 门极开路 $T_j=125^\circ C$		≥ 40	≥ 500	V/ μs
V_{TM}	通态压降	$I_{TM}=23A, t_p=380\mu s,$ Fig. 4		≤ 1.55		V
I_{DRM} / I_{RRM}	断态重复峰值电流	$V_D=V_{DRM}/V_{RRM}, T_j=25^\circ C$		≤ 5	≤ 5	μA
		$V_D=V_{DRM}/V_{RRM}, T_j=125^\circ C$		≤ 1	≤ 1	mA

●热阻:

符号	参数		数值	单位	
Rth (j-c)	结到管壳的热阻(AC)		TO-263	1.2	$^\circ C/W$
Rth (j-a)	结到环境的热阻	$S=1\text{cm}^2$	TO-263	45	$^\circ C/W$

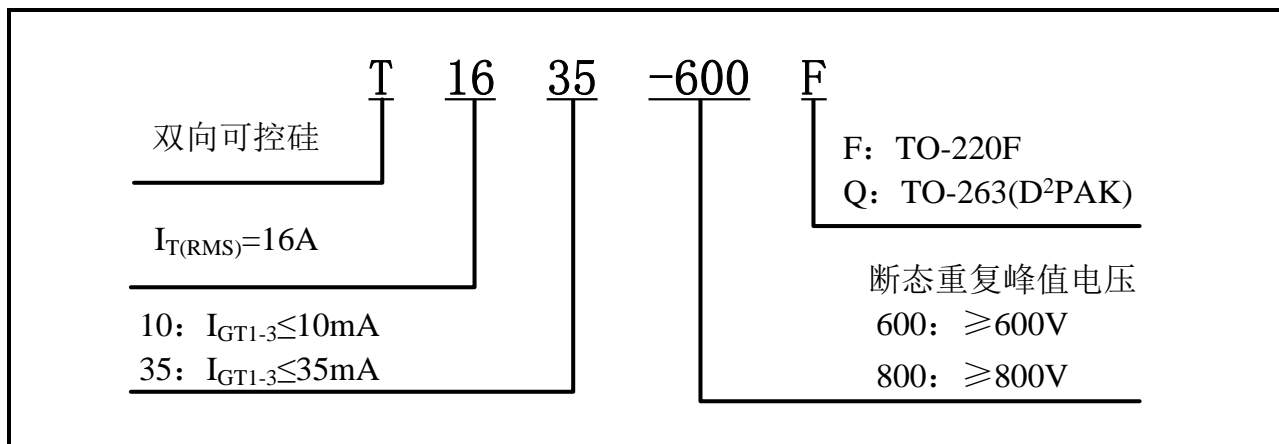
●型号、标识说明:

●参数特性曲线

FIG.1 最大功耗与均方根电流关系曲线图

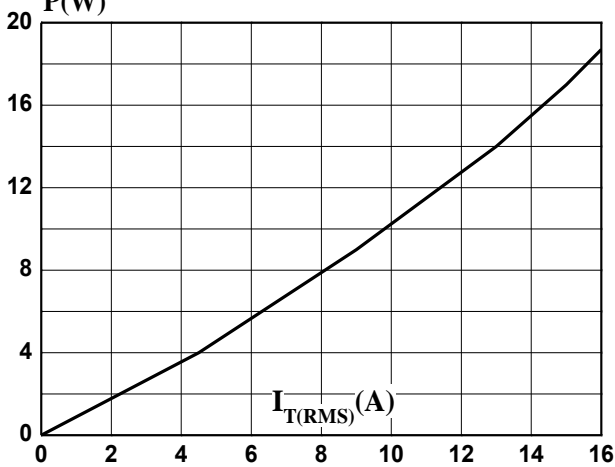

FIG.2:均方根电流与壳温关系曲线图

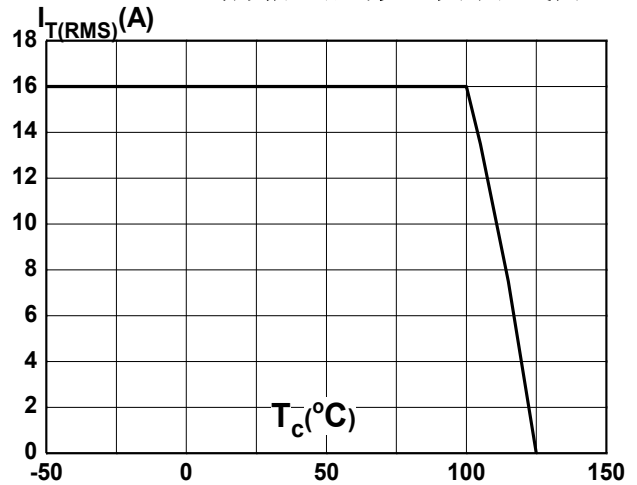

FIG.3: 峰值浪涌电流与周期数量关系图

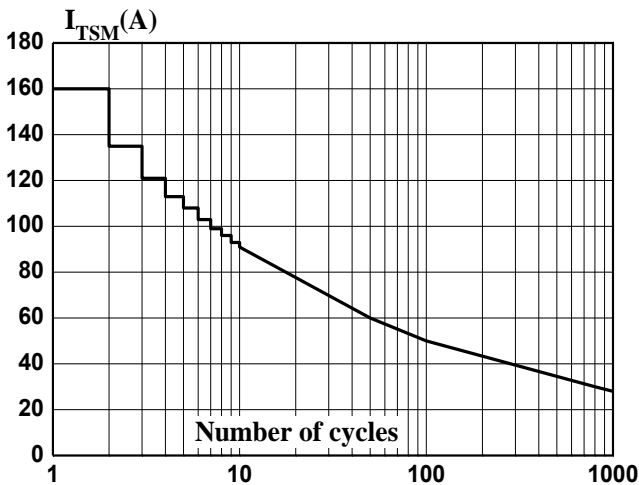

FIG.4: 输出特性图 (最大值图)

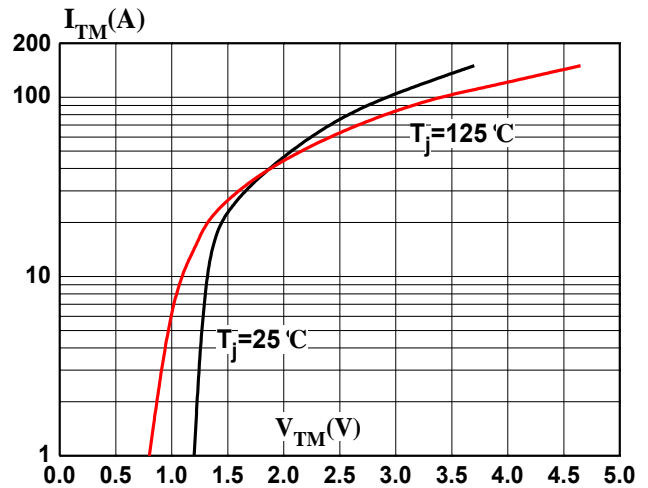

FIG.5: 非重复峰值浪涌电流与正弦波脉宽关系曲线

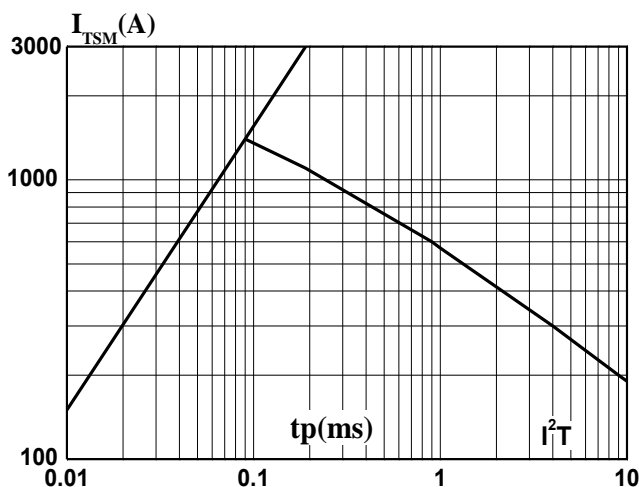
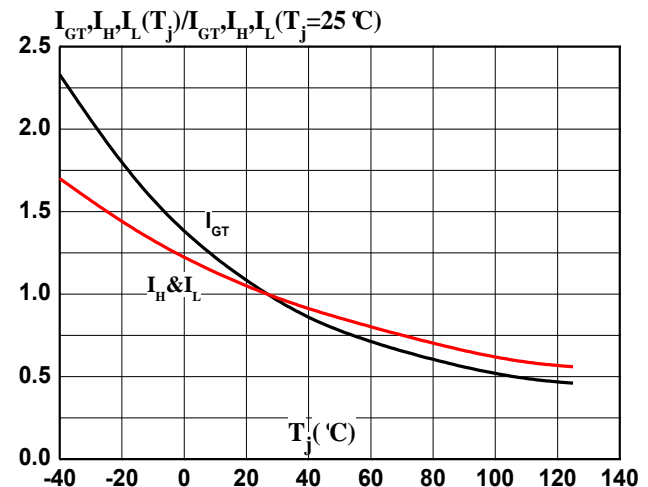
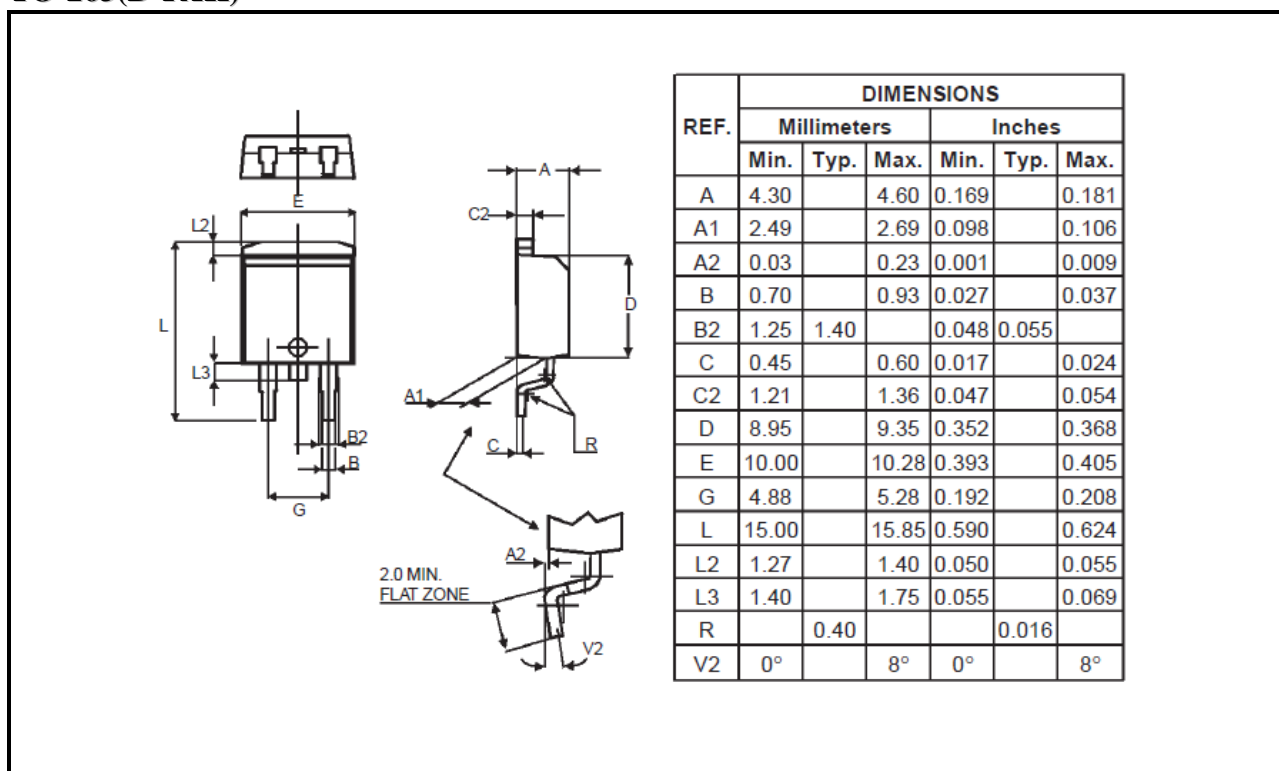

FIG.6: 门极触发电流、维持电流、擎住电流与结温关系曲线图



●封装外形尺寸
TO-263(D²PAK)

●修订记录:

日期	修订次数	修订内容
2016-11-01	2	重新修订了特性曲线图
2016-08-15	1	第一版